

ОТКРЫТОЕ АКЦИОНЕРНОЕ ОБЩЕСТВО
"БЕЛОРУССКИЙ МЕТАЛЛУРГИЧЕСКИЙ ЗАВОД -
УПРАВЛЯЮЩАЯ КОМПАНИЯ ХОЛДИНГА
"БЕЛОРУССКАЯ МЕТАЛЛУРГИЧЕСКАЯ КОМПАНИЯ"



КАТАЛОГ ТОВАРОВ НАРОДНОГО ПОТРЕБЛЕНИЯ



ОТКРЫТОЕ АКЦИОНЕРНОЕ ОБЩЕСТВО
"БЕЛОРУССКИЙ МЕТАЛЛУРГИЧЕСКИЙ ЗАВОД -
УПРАВЛЯЮЩАЯ КОМПАНИЯ ХОЛДИНГА
"БЕЛОРУССКАЯ МЕТАЛЛУРГИЧЕСКАЯ КОМПАНИЯ"



КАТАЛОГ ТОВАРОВ НАРОДНОГО ПОТРЕБЛЕНИЯ





СЕРИЙНОЕ ПРОИЗВОДСТВО

ОАО «БЕЛОРУССКИЙ МЕТАЛЛУРГИЧЕСКИЙ ЗАВОД -
УПРАВЛЯЮЩАЯ КОМПАНИЯ ХОЛДИНГА «БЕЛОРУССКАЯ МЕТАЛЛУРГИЧЕСКАЯ КОМПАНИЯ»



ГВОЗДИ

50x2,5

60x2,5

70x3,0

80x3,0

90x3,5

100x4,0

120x4,0

1

www.tnp.belsteel.com



СЕРИЙНОЕ ПРОИЗВОДСТВО

ОАО «БЕЛОРУССКИЙ МЕТАЛЛУРГИЧЕСКИЙ ЗАВОД -
УПРАВЛЯЮЩАЯ КОМПАНИЯ ХОЛДИНГА «БЕЛОРУССКАЯ МЕТАЛЛУРГИЧЕСКАЯ КОМПАНИЯ»



ГВОЗДИ

50x2,5

60x2,5

70x3,0

80x3,0

90x3,5

100x4,0

120x4,0

1

www.tnp.belsteel.com

СЕРИЙНОЕ ПРОИЗВОДСТВО

СТОЛ ЗАКАЗОВ: для физ. лиц +375 2334 4-04-46, +375 2334 4-04-56, 8 (029) 6998 595;
для юр. лиц +375 2334 5-52-12
e-mai: tnp2.usp@bmz.gomel.by



СЕТКА РАБИЦА

35x35x2

45x45x2,5

25x25x2

50x50x3,0



СВАРОЧНАЯ ПРОВОЛОКА

Омедненная, СВ08ГС, Ø 0,8 мм
Масса одной катушки с проволокой 5 кг.

2

www.tnp.belsteel.com

СЕРИЙНОЕ ПРОИЗВОДСТВО

СТОЛ ЗАКАЗОВ: для физ. лиц +375 2334 4-04-46, +375 2334 4-04-56, 8 (029) 6998 595;
для юр. лиц +375 2334 5-52-12
e-mai: tnp2.usp@bmz.gomel.by



СЕТКА РАБИЦА

35x35x2

45x45x2,5

25x25x2

50x50x3,0



СВАРОЧНАЯ ПРОВОЛОКА

Омедненная, СВ08ГС, Ø 0,8 мм
Масса одной катушки с проволокой 5 кг.

2

www.tnp.belsteel.com



СЕРИЙНОЕ ПРОИЗВОДСТВО

ОАО «БЕЛОРУССКИЙ МЕТАЛЛУРГИЧЕСКИЙ ЗАВОД -
УПРАВЛЯЮЩАЯ КОМПАНИЯ ХОЛДИНГА «БЕЛОРУССКАЯ МЕТАЛЛУРГИЧЕСКАЯ КОМПАНИЯ»
ТЕЛ.: для юр. лиц +375 2334 5-67-55; для физ. лиц +375 2334 5-60-09
e-mail: land.usp@bmz.gomel.by



ФИБРА

ВОЛНОВАЯ	АНКЕРНАЯ	МИКРОФИБРА
диаметр (d)/ длина (L)	диаметр (d)/ длина (L)	диаметр (d)/ длина (L)
0,20/15	0,30/30	0,20/6-10-12-14-18
0,25/15	0,35/30	0,25/6-10-13-18-20
0,30/15	0,40/30	0,30/6-10-13-18-20
0,35/15	0,50/30	0,35/6-10-13-18-20
0,40/15	0,60/30	0,40/6-10-12-14-18-20
0,50/18	0,70/30	
0,60/18	0,80/50	
0,70/22	0,80/60	
	0,90/50	
	0,90/60	
	1,00/50	
	1,00/60	
	1,10/50	
	1,10/60	

3

www.tnp.belsteel.com



СЕРИЙНОЕ ПРОИЗВОДСТВО

ОАО «БЕЛОРУССКИЙ МЕТАЛЛУРГИЧЕСКИЙ ЗАВОД -
УПРАВЛЯЮЩАЯ КОМПАНИЯ ХОЛДИНГА «БЕЛОРУССКАЯ МЕТАЛЛУРГИЧЕСКАЯ КОМПАНИЯ»
ТЕЛ.: для юр. лиц +375 2334 5-67-55; для физ. лиц +375 2334 5-60-09
e-mail: land.usp@bmz.gomel.by



ФИБРА

ВОЛНОВАЯ	АНКЕРНАЯ	МИКРОФИБРА
диаметр (d)/ длина (L)	диаметр (d)/ длина (L)	диаметр (d)/ длина (L)
0,20/15	0,30/30	0,20/6-10-12-14-18
0,25/15	0,35/30	0,25/6-10-13-18-20
0,30/15	0,40/30	0,30/6-10-13-18-20
0,35/15	0,50/30	0,35/6-10-13-18-20
0,40/15	0,60/30	0,40/6-10-12-14-18-20
0,50/18	0,70/30	
0,60/18	0,80/50	
0,70/22	0,80/60	
	0,90/50	
	0,90/60	
	1,00/50	
	1,00/60	
	1,10/50	
	1,10/60	

3

www.tnp.belsteel.com

ИЗГОТОВЛЕНИЕ ПО ИНДИВИДУАЛЬНЫМ ЗАКАЗАМ НАСЕЛЕНИЯ

РАБОТА С НАСЕЛЕНИЕМ ПО ИЗГОТОВЛЕНИЮ
ЧЕРЕЗ «СТОЛ ЗАКАЗОВ» ПО ПРИНЦИПУ «ОДНО ОКНО»
Тел.: + 375 2334 4-04-46, + 375 2334 4-04-56
Факс: + 375 2334 5-60-61
e-mail: ekon5.usp@bmz.gomel.by, ita.umtc@bmz.gomel.by

ОАО «БЕЛОРУССКИЙ МЕТАЛЛУРГИЧЕСКИЙ ЗАВОД -
УПРАВЛЯЮЩАЯ КОМПАНИЯ ХОЛДИНГА «БЕЛОРУССКАЯ МЕТАЛЛУРГИЧЕСКАЯ КОМПАНИЯ»



МАНГАЛ ЧУГУННЫЙ

(1190x350x640 мм)

4

www.tnp.belsteel.com

ИЗГОТОВЛЕНИЕ ПО ИНДИВИДУАЛЬНЫМ ЗАКАЗАМ НАСЕЛЕНИЯ

РАБОТА С НАСЕЛЕНИЕМ ПО ИЗГОТОВЛЕНИЮ
ЧЕРЕЗ «СТОЛ ЗАКАЗОВ» ПО ПРИНЦИПУ «ОДНО ОКНО»
Тел.: + 375 2334 4-04-46, + 375 2334 4-04-56
Факс: + 375 2334 5-60-61
e-mail: ekon5.usp@bmz.gomel.by, ita.umtc@bmz.gomel.by

ОАО «БЕЛОРУССКИЙ МЕТАЛЛУРГИЧЕСКИЙ ЗАВОД -
УПРАВЛЯЮЩАЯ КОМПАНИЯ ХОЛДИНГА «БЕЛОРУССКАЯ МЕТАЛЛУРГИЧЕСКАЯ КОМПАНИЯ»



МАНГАЛ ЧУГУННЫЙ

(1190x350x640 мм)

4

www.tnp.belsteel.com

ИЗГОТОВЛЕНИЕ ПО ИНДИВИДУАЛЬНЫМ ЗАКАЗАМ НАСЕЛЕНИЯ



ОАО "БЕЛОРУССКИЙ МЕТАЛЛУРГИЧЕСКИЙ ЗАВОД -
УПРАВЛЯЮЩАЯ КОМПАНИЯ ХОЛДИНГА "БЕЛОРУССКАЯ МЕТАЛЛУРГИЧЕСКАЯ КОМПАНИЯ"



МАНГАЛ ЛЕВ

5

www.tnp.belsteel.com

МАНГАЛ С НАВЕСОМ

(1140 x 340 x 200 x 3)



ИЗГОТОВЛЕНИЕ ПО ИНДИВИДУАЛЬНЫМ ЗАКАЗАМ НАСЕЛЕНИЯ



ОАО "БЕЛОРУССКИЙ МЕТАЛЛУРГИЧЕСКИЙ ЗАВОД -
УПРАВЛЯЮЩАЯ КОМПАНИЯ ХОЛДИНГА "БЕЛОРУССКАЯ МЕТАЛЛУРГИЧЕСКАЯ КОМПАНИЯ"



МАНГАЛ ЛЕВ

5

www.tnp.belsteel.com

МАНГАЛ С НАВЕСОМ

(1140 x 340 x 200 x 3)



ИЗГОТОВЛЕНИЕ ПО ИНДИВИДУАЛЬНЫМ ЗАКАЗАМ НАСЕЛЕНИЯ

СТОЛ ЗАКАЗОВ: +375 2334 4-04-46, +375 2334 4-04-56



МАНГАЛ

(600x330x200мм, ЛИСТ – 3 мм)



МАНГАЛ-БАРБЕКЮ



6

www.tnp.belsteel.com

ИЗГОТОВЛЕНИЕ ПО ИНДИВИДУАЛЬНЫМ ЗАКАЗАМ НАСЕЛЕНИЯ

СТОЛ ЗАКАЗОВ: +375 2334 4-04-46, +375 2334 4-04-56



МАНГАЛ

(600x330x200мм, ЛИСТ – 3 мм)



МАНГАЛ-БАРБЕКЮ



6

www.tnp.belsteel.com

ИЗГОТОВЛЕНИЕ ПО ИНДИВИДУАЛЬНЫМ ЗАКАЗАМ НАСЕЛЕНИЯ



ОАО "БЕЛОРУССКИЙ МЕТАЛЛУРГИЧЕСКИЙ ЗАВОД -
УПРАВЛЯЮЩАЯ КОМПАНИЯ ХОЛДИНГА "БЕЛОРУССКАЯ МЕТАЛЛУРГИЧЕСКАЯ КОМПАНИЯ"

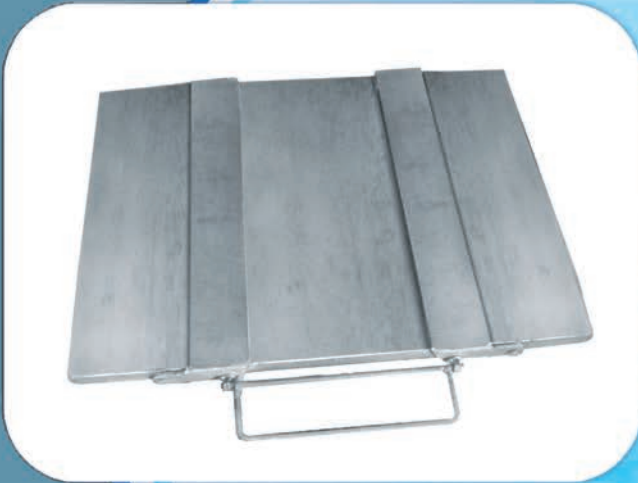

МАНГАЛ РАЗБОРНЫЙ - ЧЕМОДАН

(245 x 55x 200)

ШАМПУР

(L - 490 mm)



7

www.tnp.belsteel.com

ИЗГОТОВЛЕНИЕ ПО ИНДИВИДУАЛЬНЫМ ЗАКАЗАМ НАСЕЛЕНИЯ



ОАО "БЕЛОРУССКИЙ МЕТАЛЛУРГИЧЕСКИЙ ЗАВОД -
УПРАВЛЯЮЩАЯ КОМПАНИЯ ХОЛДИНГА "БЕЛОРУССКАЯ МЕТАЛЛУРГИЧЕСКАЯ КОМПАНИЯ"

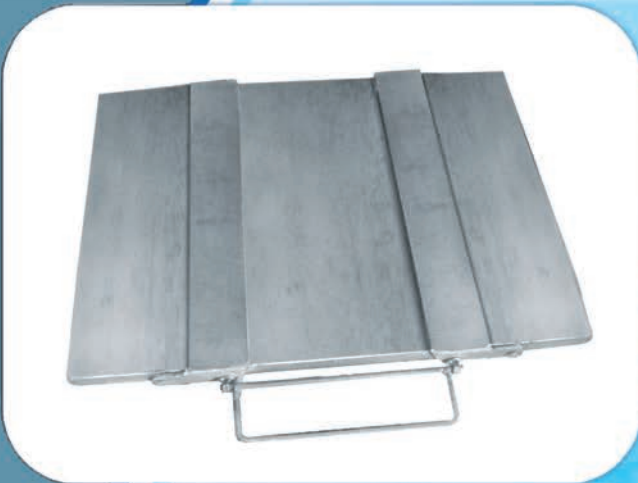

МАНГАЛ РАЗБОРНЫЙ - ЧЕМОДАН

(245 x 55x 200)

ШАМПУР

(L - 490 mm)



7

www.tnp.belsteel.com



СЕЙФ МЕТАЛЛИЧЕСКИЙ

(1400x500x500 мм)



ВОДОСТОЧНЫЙ ОТЛИВ

МАТЕРИАЛ – ОЦИНКОВАННАЯ СТАЛЬ
ТРУБА Ø – 100 мм, L=1000 мм
ПОЛУОТВОД 100x185x315
ЖЕЛОБ R=130 мм x 1м
ПРИЁМНИК ДЛЯ ВОДЫ
(ВЕРХНИЙ Ø 600 мм, НИЖНИЙ Ø 100 мм):
100x105x95 мм



8

www.tnp.belsteel.com



СЕЙФ МЕТАЛЛИЧЕСКИЙ

(1400x500x500 мм)



ВОДОСТОЧНЫЙ ОТЛИВ

МАТЕРИАЛ – ОЦИНКОВАННАЯ СТАЛЬ
ТРУБА Ø – 100 мм, L=1000 мм
ПОЛУОТВОД 100x185x315
ЖЕЛОБ R=130 мм x 1м
ПРИЁМНИК ДЛЯ ВОДЫ
(ВЕРХНИЙ Ø 600 мм, НИЖНИЙ Ø 100 мм):
100x105x95 мм



8

www.tnp.belsteel.com



ИЗГОТОВЛЕНИЕ ПО ИНДИВИДУАЛЬНЫМ ЗАКАЗАМ НАСЕЛЕНИЯ

ОАО "БЕЛОРУССКИЙ МЕТАЛЛУРГИЧЕСКИЙ ЗАВОД -
УПРАВЛЯЮЩАЯ КОМПАНИЯ ХОЛДИНГА "БЕЛОРУССКАЯ МЕТАЛЛУРГИЧЕСКАЯ КОМПАНИЯ"



9

www.tnp.belsteel.com

КОТЕЛ ДЛЯ БАНИ

Размер котла
1500 x 500 x 500 мм
Материал – лист 10 мм

Бак для воды
объем – 0,125 м
Материал – нержавейка 3 мм

КОТЕЛ ДЛЯ БАНИ ЦИЛИНДРИЧЕСКИЙ

Размер котла
Ø500, h - 1500

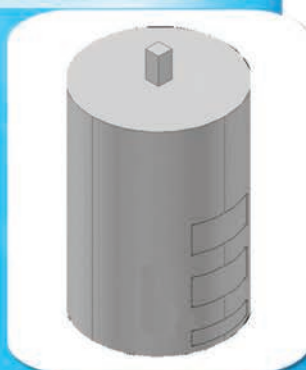

ИЗГОТОВЛЕНИЕ ПО ИНДИВИДУАЛЬНЫМ ЗАКАЗАМ НАСЕЛЕНИЯ



ОАО "БЕЛОРУССКИЙ МЕТАЛЛУРГИЧЕСКИЙ ЗАВОД -
УПРАВЛЯЮЩАЯ КОМПАНИЯ ХОЛДИНГА "БЕЛОРУССКАЯ МЕТАЛЛУРГИЧЕСКАЯ КОМПАНИЯ"



9

www.tnp.belsteel.com

КОТЕЛ ДЛЯ БАНИ

Размер котла
1500 x 500 x 500 мм
Материал – лист 10 мм

Бак для воды
объем – 0,125 м
Материал – нержавейка 3 мм

КОТЕЛ ДЛЯ БАНИ ЦИЛИНДРИЧЕСКИЙ

Размер котла
Ø500, h - 1500

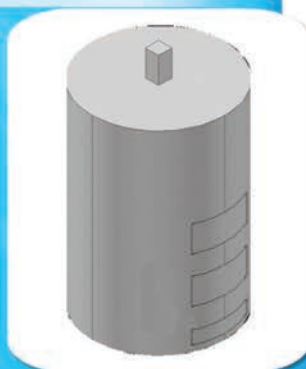



СТОЛ ЗАКАЗОВ: +375 2334 4-04-46, +375 2334 4-04-56

РЕШЕТКА ДЛЯ КАМИНА

Высота - 460 мм
Длина - 530 мм
Материал - чугун



Высота - 540 мм
Длина - 750 мм
Вес - 100 кг
Материал - чугун

10

www.tnp.belsteel.com



СТОЛ ЗАКАЗОВ: +375 2334 4-04-46, +375 2334 4-04-56

РЕШЕТКА ДЛЯ КАМИНА

Высота - 460 мм
Длина - 530 мм
Материал - чугун



Высота - 540 мм
Длина - 750 мм
Вес - 100 кг
Материал - чугун

10

www.tnp.belsteel.com



ИЗГОТОВЛЕНИЕ ПО ИНДИВИДУАЛЬНЫМ ЗАКАЗАМ НАСЕЛЕНИЯ



ОАО "БЕЛОРУССКИЙ МЕТАЛЛУРГИЧЕСКИЙ ЗАВОД -
УПРАВЛЯЮЩАЯ КОМПАНИЯ ХОЛДИНГА "БЕЛОРУССКАЯ МЕТАЛЛУРГИЧЕСКАЯ КОМПАНИЯ"

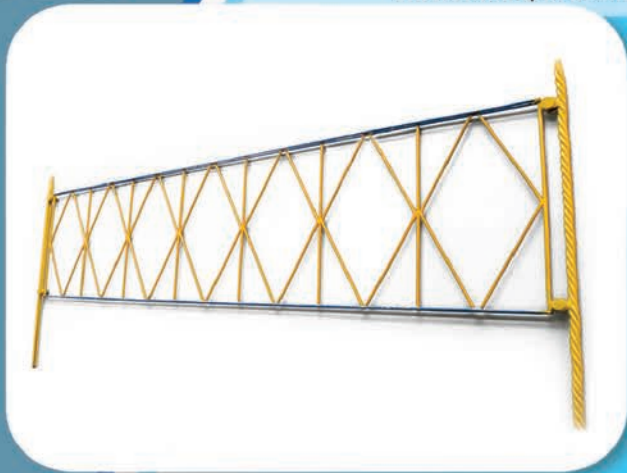

ОГРАЖДЕНИЕ МЕТАЛЛИЧЕСКОЕ

Секция 2000x500

РЕШЕТКА ДЛЯ ОКНА ДЕКОРАТИВНАЯ

Изготавливается по размеру заказчика

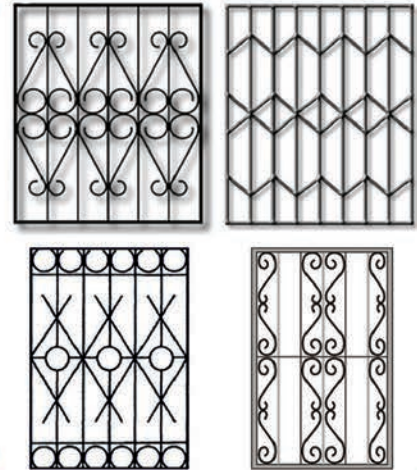

11

www.tnp.belsteel.com

ИЗГОТОВЛЕНИЕ ПО ИНДИВИДУАЛЬНЫМ ЗАКАЗАМ НАСЕЛЕНИЯ



ОАО "БЕЛОРУССКИЙ МЕТАЛЛУРГИЧЕСКИЙ ЗАВОД -
УПРАВЛЯЮЩАЯ КОМПАНИЯ ХОЛДИНГА "БЕЛОРУССКАЯ МЕТАЛЛУРГИЧЕСКАЯ КОМПАНИЯ"

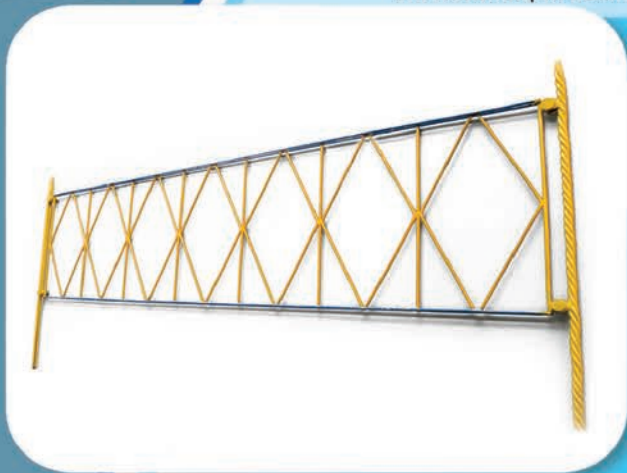

ОГРАЖДЕНИЕ МЕТАЛЛИЧЕСКОЕ

Секция 2000x500

РЕШЕТКА ДЛЯ ОКНА ДЕКОРАТИВНАЯ

Изготавливается по размеру заказчика

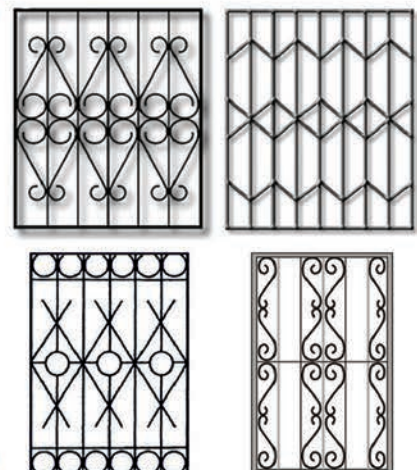

11

www.tnp.belsteel.com



ЗАБОР

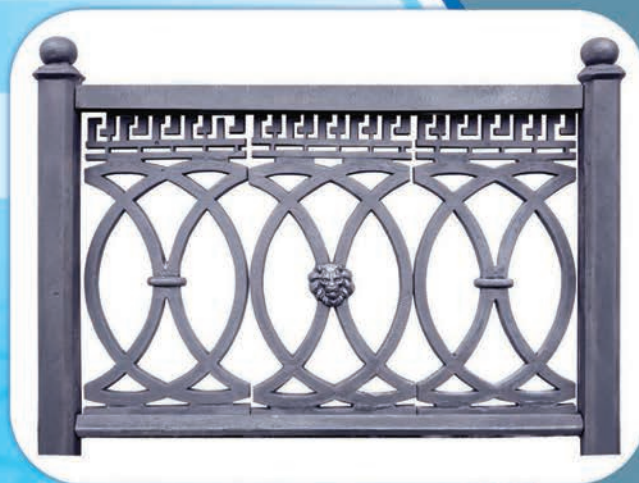

ОДИН ПРОЛЕТ ЗАБОРА ВКЛЮЧАЕТ:

СТОЛБ – 2 шт.
РЕЙКА – 2 шт.
СЕКЦИЯ – 3 шт. по 50 см
ВЫСОТА – 370 мм
МАТЕРИАЛ – чугун

12

www.tnp.belsteel.com



ЗАБОР

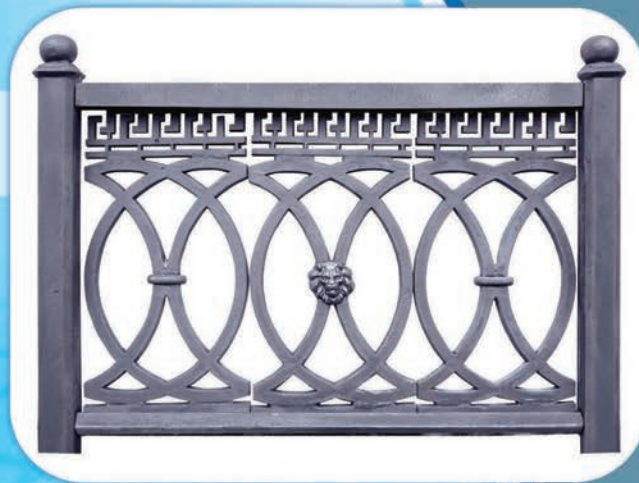

ОДИН ПРОЛЕТ ЗАБОРА ВКЛЮЧАЕТ:

СТОЛБ – 2 шт.
РЕЙКА – 2 шт.
СЕКЦИЯ – 3 шт. по 50 см
ВЫСОТА – 370 мм
МАТЕРИАЛ – чугун

12

www.tnp.belsteel.com

ИЗГОТОВЛЕНИЕ ПО ИНДИВИДУАЛЬНЫМ ЗАКАЗАМ НАСЕЛЕНИЯ



ОАО "БЕЛОРУССКИЙ МЕТАЛЛУРГИЧЕСКИЙ ЗАВОД -
УПРАВЛЯЮЩАЯ КОМПАНИЯ ХОЛДИНГА "БЕЛОРУССКАЯ МЕТАЛЛУРГИЧЕСКАЯ КОМПАНИЯ"



НАТЯЖИТЕЛЬ ДЛЯ ЗАБОРА
(5.5 - 13.5)

**СТОЛБИКИ
ОГРАЖДЕНИЯ**
(5.5 - 13.5)



13

www.tnp.belsteel.com

ИЗГОТОВЛЕНИЕ ПО ИНДИВИДУАЛЬНЫМ ЗАКАЗАМ НАСЕЛЕНИЯ



ОАО "БЕЛОРУССКИЙ МЕТАЛЛУРГИЧЕСКИЙ ЗАВОД -
УПРАВЛЯЮЩАЯ КОМПАНИЯ ХОЛДИНГА "БЕЛОРУССКАЯ МЕТАЛЛУРГИЧЕСКАЯ КОМПАНИЯ"



НАТЯЖИТЕЛЬ ДЛЯ ЗАБОРА
(5.5 - 13.5)

**СТОЛБИКИ
ОГРАЖДЕНИЯ**
(5.5 - 13.5)



13

www.tnp.belsteel.com



**ИНСТРУМЕНТАЛЬНЫЙ
ЯЩИК**

500 x 500 x 1000 (лист - 3 мм)

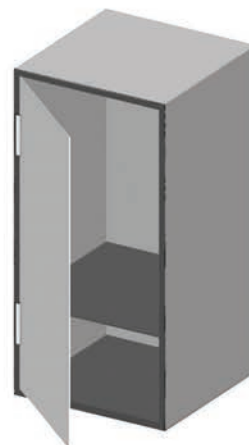

ТАРА ДЛЯ БЕТОНА

1200 x 500 x 300

14

www.tnp.belsteel.com



**ИНСТРУМЕНТАЛЬНЫЙ
ЯЩИК**

500 x 500 x 1000 (лист - 3 мм)

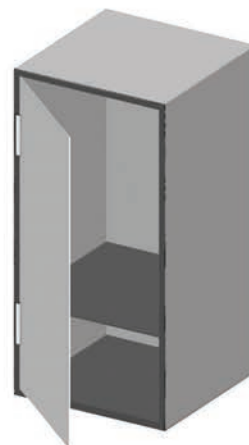

ТАРА ДЛЯ БЕТОНА

1200 x 500 x 300

14

www.tnp.belsteel.com



ИЗГОТОВЛЕНИЕ ПО ИНДИВИДУАЛЬНЫМ ЗАКАЗАМ НАСЕЛЕНИЯ

ОАО "БЕЛОРУССКИЙ МЕТАЛЛУРГИЧЕСКИЙ ЗАВОД -
УПРАВЛЯЮЩАЯ КОМПАНИЯ ХОЛДИНГА "БЕЛОРУССКАЯ МЕТАЛЛУРГИЧЕСКАЯ КОМПАНИЯ"



ВОРОТА ДВОРОВЫЕ С КАЛИТКОЙ

Материал – сталь
Изготавливается по размеру заказчика.

КАЛИТКА

Материал – сталь
Изготавливается по размеру заказчика.

15

www.tnp.belsteel.com



ИЗГОТОВЛЕНИЕ ПО ИНДИВИДУАЛЬНЫМ ЗАКАЗАМ НАСЕЛЕНИЯ

ОАО "БЕЛОРУССКИЙ МЕТАЛЛУРГИЧЕСКИЙ ЗАВОД -
УПРАВЛЯЮЩАЯ КОМПАНИЯ ХОЛДИНГА "БЕЛОРУССКАЯ МЕТАЛЛУРГИЧЕСКАЯ КОМПАНИЯ"



ВОРОТА ДВОРОВЫЕ С КАЛИТКОЙ

Материал – сталь
Изготавливается по размеру заказчика.

КАЛИТКА

Материал – сталь
Изготавливается по размеру заказчика.

15

www.tnp.belsteel.com

ИЗГОТОВЛЕНИЕ ПО ИНДИВИДУАЛЬНЫМ ЗАКАЗАМ НАСЕЛЕНИЯ

СТОЛ ЗАКАЗОВ: +375 2334 4-04-46, +375 2334 4-04-56



ГАРАЖНЫЕ ВОРОТА

Изготавливаются по размеру заказчика.
Без покраски.

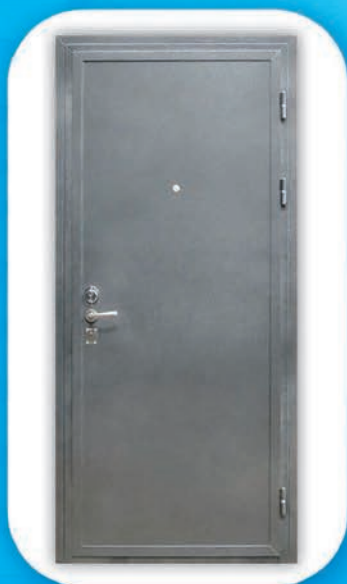

ДВЕРЬ МЕТАЛЛИЧЕСКАЯ

Изготавливаются по размеру заказчика.
Без покраски.

16

www.tnp.belsteel.com

ИЗГОТОВЛЕНИЕ ПО ИНДИВИДУАЛЬНЫМ ЗАКАЗАМ НАСЕЛЕНИЯ

СТОЛ ЗАКАЗОВ: +375 2334 4-04-46, +375 2334 4-04-56



ГАРАЖНЫЕ ВОРОТА

Изготавливаются по размеру заказчика.
Без покраски.



ДВЕРЬ МЕТАЛЛИЧЕСКАЯ

Изготавливаются по размеру заказчика.
Без покраски.

16

www.tnp.belsteel.com

ИЗГОТОВЛЕНИЕ ПО ИНДИВИДУАЛЬНЫМ ЗАКАЗАМ НАСЕЛЕНИЯ



ОАО "БЕЛОРУССКИЙ МЕТАЛЛУРГИЧЕСКИЙ ЗАВОД -
УПРАВЛЯЮЩАЯ КОМПАНИЯ ХОЛДИНГА "БЕЛОРУССКАЯ МЕТАЛЛУРГИЧЕСКАЯ КОМПАНИЯ"

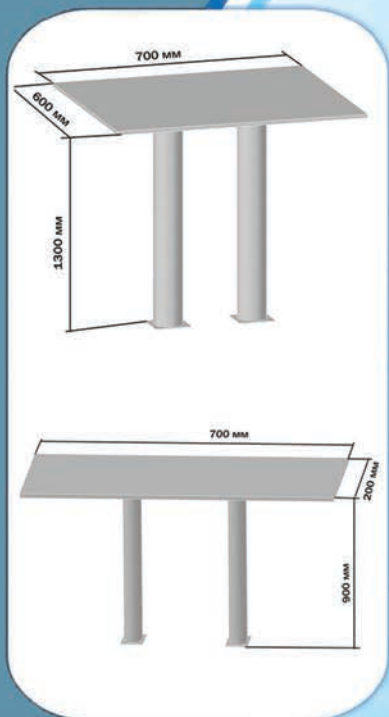

РИТУАЛЬНЫЙ СТОЛИК

700 x 600

РИТУАЛЬНАЯ СКАМЕЙКА

700 x 200, h=900

КРЕСТ РИТУАЛЬНЫЙ



17

www.tnp.belsteel.com

ИЗГОТОВЛЕНИЕ ПО ИНДИВИДУАЛЬНЫМ ЗАКАЗАМ НАСЕЛЕНИЯ



ОАО "БЕЛОРУССКИЙ МЕТАЛЛУРГИЧЕСКИЙ ЗАВОД -
УПРАВЛЯЮЩАЯ КОМПАНИЯ ХОЛДИНГА "БЕЛОРУССКАЯ МЕТАЛЛУРГИЧЕСКАЯ КОМПАНИЯ"

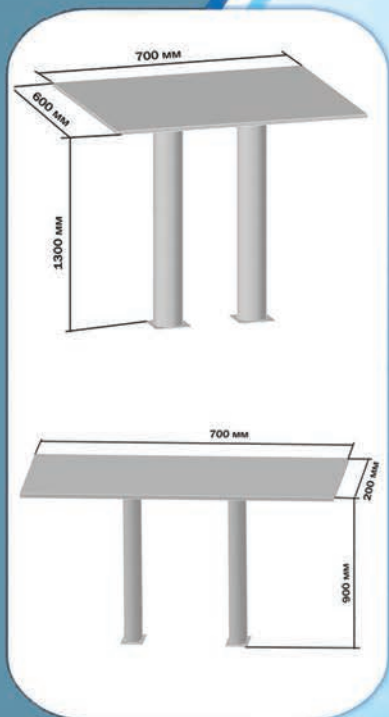

РИТУАЛЬНЫЙ СТОЛИК

700 x 600

РИТУАЛЬНАЯ СКАМЕЙКА

700 x 200, h=900

КРЕСТ РИТУАЛЬНЫЙ



17

www.tnp.belsteel.com



**ЗАГОТОВКА ДЛЯ
ФЛЮГЕРА**

500 x 500 x 1000 (лист - 3 мм)



**ТАБЛИЧКА
ОФИСНАЯ ЛИТАЯ**

1200 x 500 x 300

18

www.tnp.belsteel.com



**ЗАГОТОВКА ДЛЯ
ФЛЮГЕРА**

500 x 500 x 1000 (лист - 3 мм)



**ТАБЛИЧКА
ОФИСНАЯ ЛИТАЯ**

1200 x 500 x 300

18

www.tnp.belsteel.com



ИЗГОТОВЛЕНИЕ ПО ИНДИВИДУАЛЬНЫМ ЗАКАЗАМ НАСЕЛЕНИЯ

ОАО «БЕЛОРУССКИЙ МЕТАЛЛУРГИЧЕСКИЙ ЗАВОД -
УПРАВЛЯЮЩАЯ КОМПАНИЯ ХОЛДИНГА «БЕЛОРУССКАЯ МЕТАЛЛУРГИЧЕСКАЯ КОМПАНИЯ»



ПРУТОК АРМАТУРНЫЙ

от 1м до 4м
по индивидуальному заказу

19

www.tnp.belsteel.com



ИЗГОТОВЛЕНИЕ ПО ИНДИВИДУАЛЬНЫМ ЗАКАЗАМ НАСЕЛЕНИЯ

ОАО «БЕЛОРУССКИЙ МЕТАЛЛУРГИЧЕСКИЙ ЗАВОД -
УПРАВЛЯЮЩАЯ КОМПАНИЯ ХОЛДИНГА «БЕЛОРУССКАЯ МЕТАЛЛУРГИЧЕСКАЯ КОМПАНИЯ»



ПРУТОК АРМАТУРНЫЙ

от 1м до 4м
по индивидуальному заказу

19

www.tnp.belsteel.com



УСЛУГИ МНОЖИТЕЛЬНОГО ЦЕНТРА

ОАО "БМЗ - управляющая компания холдинга "БМК"

тел.: +375 2334 5 4041, +375 2334 5 5100, +375 2334 5 5479

- цифровая полноцветная печать на бумаге плотностью от 80 гр/м до 300 гр/м;
- визитки цифровой печати (тиражом до 1000 шт.);
- визитки офсетной печати тиражом свыше 500 шт.;
- сканирование документов всех форматов до А0;
- изготовление ксерокопий всех форматов до А0; изготовление ксерокопий с электронного носителя ;
- полноцветная печать на магнитном виниле;
- изготовление календарей по индивидуальному заказу;
- широкоформатная полноцветная сольвентная печать на баннере, холсте, самоклеющейся пленке;
- черно-белая и цветная печать бланочной, журнальной, этикеточной и др. продукции с последующей порезкой на требуемый формат
- подшивка в твердый переплет
- горячее тиснение фольгой
- тампопечать на сувенирной продукции (ручки, фонарики, зажигалки и др.)
- лазерная гравировка
- оформительская продукция (стенды, таблички и др.)
- горячее двухстороннее ламинирование от А4 до А3
- фольгирование
- изготовление рамок из металлопрофиля
- модульные картины

20

www.tnp.belsteel.com



УСЛУГИ МНОЖИТЕЛЬНОГО ЦЕНТРА

ОАО "БМЗ - управляющая компания холдинга "БМК"

тел.: +375 2334 5 4041, +375 2334 5 5100, +375 2334 5 5479

- цифровая полноцветная печать на бумаге плотностью от 80 гр/м до 300 гр/м;
- визитки цифровой печати (тиражом до 1000 шт.);
- визитки офсетной печати тиражом свыше 500 шт.;
- сканирование документов всех форматов до А0;
- изготовление ксерокопий всех форматов до А0; изготовление ксерокопий с электронного носителя ;
- полноцветная печать на магнитном виниле;
- изготовление календарей по индивидуальному заказу;
- широкоформатная полноцветная сольвентная печать на баннере, холсте, самоклеющейся пленке;
- черно-белая и цветная печать бланочной, журнальной, этикеточной и др. продукции с последующей порезкой на требуемый формат
- подшивка в твердый переплет
- горячее тиснение фольгой
- тампопечать на сувенирной продукции (ручки, фонарики, зажигалки и др.)
- лазерная гравировка
- оформительская продукция (стенды, таблички и др.)
- горячее двухстороннее ламинирование от А4 до А3
- фольгирование
- изготовление рамок из металлопрофиля
- модульные картины

20

www.tnp.belsteel.com



УСЛУГИ СТО

ОАО "БМЗ - управляющая компания холдинга "БМК"

тел.: +375 2334 5 4242, +375 44 77 66 039

- проведение государственного технического осмотра транспортных средств
- определение содержания (СО) и (СН) в отработавших газах и дымности легковых автомобилей
- регулировка содержания (СО) и (СН) в отработавших газах и дымности легковых автомобилей
- проверка эффективности работы тормозной системы
- диагностика подвески легковых автомобилей
- мойка кузова легкового автомобиля и уборка салона
- мойка кузова микроавтобуса и уборка салона
- мойка двигателя
- регулировка света фар
- шиномонтаж и балансировка легковых автомобилей (снятие, установка, чистка, мойка колес)
- шиномонтаж легковых автомобилей
- балансировка колес легковых автомобилей
- снятие, установка колес
- диагностика электронных систем автомобилей
- проточка тормозных дисков (2 шт)
- регулировка углов схождения колёс
- замена моторного масла и фильтра
- прокачка гидравлической (тормозной) системы
- проверка аккумуляторной батареи
- замена аккумуляторной батареи
- проверка системы зарядки
- замена счётки стеклоочистителя
- замена охлаждающей жидкости
- замена масла в заднем мосту
- проверка уровня и доливка масла в заднем мосту

21

www.tnp.belsteel.com



УСЛУГИ СТО

ОАО "БМЗ - управляющая компания холдинга "БМК"

тел.: +375 2334 5 4242, +375 44 77 66 039

- проведение государственного технического осмотра транспортных средств
- определение содержания (СО) и (СН) в отработавших газах и дымности легковых автомобилей
- регулировка содержания (СО) и (СН) в отработавших газах и дымности легковых автомобилей
- проверка эффективности работы тормозной системы
- диагностика подвески легковых автомобилей
- мойка кузова легкового автомобиля и уборка салона
- мойка кузова микроавтобуса и уборка салона
- мойка двигателя
- регулировка света фар
- шиномонтаж и балансировка легковых автомобилей (снятие, установка, чистка, мойка колес)
- шиномонтаж легковых автомобилей
- балансировка колес легковых автомобилей
- снятие, установка колес
- диагностика электронных систем автомобилей
- проточка тормозных дисков (2 шт)
- регулировка углов схождения колёс
- замена моторного масла и фильтра
- прокачка гидравлической (тормозной) системы
- проверка аккумуляторной батареи
- замена аккумуляторной батареи
- проверка системы зарядки
- замена счётки стеклоочистителя
- замена охлаждающей жидкости
- замена масла в заднем мосту
- проверка уровня и доливка масла в заднем мосту

21

www.tnp.belsteel.com



Перечень платных услуг управления автоматизации для физических лиц

ОАО "БМЗ - управляющая компания холдинга "БМК"

тел.: +375 2334 5 6822

- разработка автоматизированных систем для предприятий и юридических лиц
- установка лицензированных систем 1С «Предприятие», 1С «Бухгалтерия» и др. версии 7и 8. Оказание консультационных услуг
- консультационные услуги и информационная поддержка продуктов SAP ERP на предприятиях и организациях
- разработка и сопровождение АВАР программ в SAP ERP
- установка и настройка лицензированного и свободного программного обеспечения (операционных систем и антивирусных программ, офисного ПО и т.п.)
- услуги по ускорению работы компьютера и восстановлению работоспособности операционных систем
- диагностика и устранение всех видов неисправностей компьютеров и периферийного оборудования
- модернизация компьютерного оборудования
- установка и настройка периферийных устройств и их драйверов (принтер, сканер, МФУ и т.п.)
- монтажные и пусконаладочные работы по созданию локальных сетей передачи данных. Сварка оптических линий. Тестирование и паспортизация линии связи на основе медных и оптических кабелей.
- техническое обслуживание компьютеров (чистка от пыли, визуальный осмотр и поиск технических неисправностей)

22

www.tnp.belsteel.com



Перечень платных услуг управления автоматизации для физических лиц

ОАО "БМЗ - управляющая компания холдинга "БМК"

тел.: +375 2334 5 6822

- разработка автоматизированных систем для предприятий и юридических лиц
- установка лицензированных систем 1С «Предприятие», 1С «Бухгалтерия» и др. версии 7и 8. Оказание консультационных услуг
- консультационные услуги и информационная поддержка продуктов SAP ERP на предприятиях и организациях
- разработка и сопровождение АВАР программ в SAP ERP
- установка и настройка лицензированного и свободного программного обеспечения (операционных систем и антивирусных программ, офисного ПО и т.п.)
- услуги по ускорению работы компьютера и восстановлению работоспособности операционных систем
- диагностика и устранение всех видов неисправностей компьютеров и периферийного оборудования
- модернизация компьютерного оборудования
- установка и настройка периферийных устройств и их драйверов (принтер, сканер, МФУ и т.п.)
- монтажные и пусконаладочные работы по созданию локальных сетей передачи данных. Сварка оптических линий. Тестирование и паспортизация линии связи на основе медных и оптических кабелей.
- техническое обслуживание компьютеров (чистка от пыли, визуальный осмотр и поиск технических неисправностей)

22

www.tnp.belsteel.com



УСЛУГИ ТАМОЖЕННОГО ТЕРМИНАЛА

ОАО "БМЗ - управляющая компания холдинга "БМК"

тел.: +375 2334 5 4883, +375 2334 5 6960, 8 029 675 4173

● УСЛУГИ СВХ

- Предоставление стояночного места в зоне таможенного контроля СВХ на одни сутки с подачей электронного уведомления по ПТО "Жлобин-металлургический" и на последующие за предыдущими сутками для лиц переезжающих на постоянное место жительства и для физических лиц
- Получение таможенным представителем разрешения на перемещение товара и транспортного средства в зону таможенного контроля
- Представление в ПТО "Жлобин-Металлургический" обязательства декларанта для выпуска товаров до подачи таможенной декларации согласно статье 197 ТК ТС
- Механизированная перегрузка груза из автомобиля в автомобиль в зоне таможенного контроля СВХ силами владельца СВХ или силами заказчика
- Хранение груза в закрытом помещении СВХ
- Механизированные погрузочно-разгрузочные работы в зоне таможенного контроля СВХ силами владельцев СВХ
- Взвешивание на весовом оборудовании СВХ
- Хранение задержанного товара
- Хранение грузов на складе СВХ для лиц переезжающих на постоянное место жительства в РБ и для физических лиц

● УСЛУГИ ТАМОЖЕННОГО ПРЕДСТАВИТЕЛЯ

- Оформление таможенным представителем товаров в процедурах, связанных с вывозом и в процедуре таможенного транзита в том числе: составление экспортной декларации (составление импортной декларации), (составление транзитной декларации) подача ее в таможенню и получение решения таможенни о выпуске без участия заказчика с наложением таможенным представителем таможенных пломб в установленном порядке и выдача комплекта документов перевозчику при наличии инструкций заказчика
- Оформление таможенным представителем статистической декларации либо периодической статистической декларации с регистрацией через НАСЭД
- Составление документа, отражающего исчисление и уплату утилизационного сбора (РС)
- Оформление таможенным представителем корректировки декларации на товары (КДТ)

- Консультирование заказчика по вопросам таможенного Законодательства ТС

23

www.tnp.belsteel.com



УСЛУГИ ТАМОЖЕННОГО ТЕРМИНАЛА

ОАО "БМЗ - управляющая компания холдинга "БМК"

тел.: +375 2334 5 4883, +375 2334 5 6960, 8 029 675 4173

● УСЛУГИ СВХ

- Предоставление стояночного места в зоне таможенного контроля СВХ на одни сутки с подачей электронного уведомления по ПТО "Жлобин-металлургический" и на последующие за предыдущими сутками для лиц переезжающих на постоянное место жительства и для физических лиц
- Получение таможенным представителем разрешения на перемещение товара и транспортного средства в зону таможенного контроля
- Представление в ПТО "Жлобин-Металлургический" обязательства декларанта для выпуска товаров до подачи таможенной декларации согласно статье 197 ТК ТС
- Механизированная перегрузка груза из автомобиля в автомобиль в зоне таможенного контроля СВХ силами владельца СВХ или силами заказчика
- Хранение груза в закрытом помещении СВХ
- Механизированные погрузочно-разгрузочные работы в зоне таможенного контроля СВХ силами владельцев СВХ
- Взвешивание на весовом оборудовании СВХ
- Хранение задержанного товара
- Хранение грузов на складе СВХ для лиц переезжающих на постоянное место жительства в РБ и для физических лиц

● УСЛУГИ ТАМОЖЕННОГО ПРЕДСТАВИТЕЛЯ

- Оформление таможенным представителем товаров в процедурах, связанных с вывозом и в процедуре таможенного транзита в том числе: составление экспортной декларации (составление импортной декларации), (составление транзитной декларации) подача ее в таможенню и получение решения таможенни о выпуске без участия заказчика с наложением таможенным представителем таможенных пломб в установленном порядке и выдача комплекта документов перевозчику при наличии инструкций заказчика
- Оформление таможенным представителем статистической декларации либо периодической статистической декларации с регистрацией через НАСЭД
- Составление документа, отражающего исчисление и уплату утилизационного сбора (РС)
- Оформление таможенным представителем корректировки декларации на товары (КДТ)

- Консультирование заказчика по вопросам таможенного Законодательства ТС

23

www.tnp.belsteel.com



СТРОИТЕЛЬНОЕ УНИТАРНОЕ ПРЕДПРИЯТИЕ
«ЖЛОБИНМЕТАЛЛУРГСТРОЙ»

Тел./факс: + 375 2334 4-71-33 (сбыт), + 375 2334 5-53-40 (приемная)
8 029 102-23-25, 8 029 108-91-17

ЗАБОР КОМБИНИРОВАННЫЙ

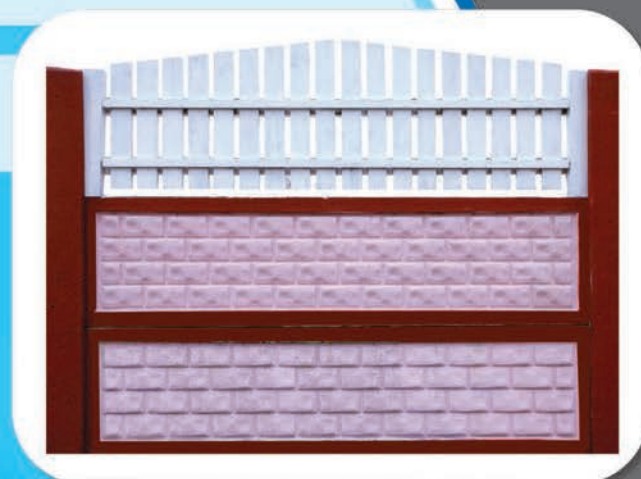

СТОЛБ Ж/Б для ОГРЖДЕНИЙ:

2,2 м.п.

2,7 м.п.

ПАНЕЛЬ Ж/Б:

№ 27 – ДЛИНА 2 м., ВЫСОТА 0,5 м

№ 3 и 28

24

www.tnp.belsteel.com

ПЛИТКА ТРОТУАРНАЯ



СТРОИТЕЛЬНОЕ УНИТАРНОЕ ПРЕДПРИЯТИЕ
«ЖЛОБИНМЕТАЛЛУРГСТРОЙ»

Тел./факс: + 375 2334 4-71-33 (сбыт), + 375 2334 5-53-40 (приемная)
8 029 102-23-25, 8 029 108-91-17

ЗАБОР КОМБИНИРОВАННЫЙ



СТОЛБ Ж/Б для ОГРЖДЕНИЙ:

2,2 м.п.

2,7 м.п.

ПАНЕЛЬ Ж/Б:

№ 27 – ДЛИНА 2 м., ВЫСОТА 0,5 м

№ 3 и 28

24

www.tnp.belsteel.com

ПЛИТКА ТРОТУАРНАЯ



СТРОИТЕЛЬНОЕ УНИТАРНОЕ ПРЕДПРИЯТИЕ
«ЖЛОБИНМЕТАЛЛУРГСТРОЙ»
Тел./факс: + 375 2334 4-71-33 (сбыт), + 375 2334 5-53-40 (приемная)
8 029 102-23-25, 8 029 108-91-17

ГИМНАСТИЧЕСКАЯ СТЕНКА

Размер – 850x2500 мм
Материал – сосна



ВЕШАЛКА

Размер – 700x1250 мм
Материал – сосна



25

www.tnp.belsteel.com

СТОЛИК

Размер – 380x530x700 мм
Материал – сосна



СТРОИТЕЛЬНОЕ УНИТАРНОЕ ПРЕДПРИЯТИЕ
«ЖЛОБИНМЕТАЛЛУРГСТРОЙ»
Тел./факс: + 375 2334 4-71-33 (сбыт), + 375 2334 5-53-40 (приемная)
8 029 102-23-25, 8 029 108-91-17

ГИМНАСТИЧЕСКАЯ СТЕНКА

Размер – 850x2500 мм
Материал – сосна



ВЕШАЛКА

Размер – 700x1250 мм
Материал – сосна



25

www.tnp.belsteel.com

СТОЛИК

Размер – 380x530x700 мм
Материал – сосна





ДВЕРНОЕ ПОЛОТНО

Размер – 600x2000мм
Материал – сосна



Размер – 600x2000мм
Материал – сосна



ДВЕРНОЕ ПОЛОТНО

Размер – 600x2000мм
Материал – сосна



Размер – 600x2000мм
Материал – сосна





ОАО «БЕЛОРУССКИЙ МЕТАЛЛУРГИЧЕСКИЙ ЗАВОД -
УПРАВЛЯЮЩАЯ КОМПАНИЯ ХОЛДИНГА «БЕЛОРУССКАЯ МЕТАЛЛУРГИЧЕСКАЯ КОМПАНИЯ»

СТОЛ ЗАКАЗОВ: +375 2334 5-52-12 (для юр. лиц),
+375 2334 4-04-46 (для физ. лиц)

ОТХОДЫ ИЗВЕСТНЯКА

Фракция от 0 до 50 мм



27

www.tnp.belsteel.com



ОАО «БЕЛОРУССКИЙ МЕТАЛЛУРГИЧЕСКИЙ ЗАВОД -
УПРАВЛЯЮЩАЯ КОМПАНИЯ ХОЛДИНГА «БЕЛОРУССКАЯ МЕТАЛЛУРГИЧЕСКАЯ КОМПАНИЯ»

СТОЛ ЗАКАЗОВ: +375 2334 5-52-12 (для юр. лиц),
+375 2334 4-04-46 (для физ. лиц)

ОТХОДЫ ИЗВЕСТНЯКА

Фракция от 0 до 50 мм



27

www.tnp.belsteel.com



ДЛЯ ЗАМЕТОК

Lined area for notes on the top half of the page.



ДЛЯ ЗАМЕТОК

Lined area for notes on the bottom half of the page.



СТОЛ ЗАКАЗОВ: +375 2334 4-04-46, +375 2334 4-04-56

ДЛЯ ЗАМЕТОК

29

www.tnp.belsteel.com



СТОЛ ЗАКАЗОВ: +375 2334 4-04-46, +375 2334 4-04-56

ДЛЯ ЗАМЕТОК

29

www.tnp.belsteel.com



ДЛЯ ЗАМЕТОК

Lined area for notes on the top page.



ДЛЯ ЗАМЕТОК

Lined area for notes on the bottom page.

От простого



к Совершенному!

на все вопросы ответят в столе заказов по телефону:

**+ 375 2334 4-04-46, +375 2334 4-04-56
г. Жлобин, ул. Шоссейная, 149**

**Строительное унитарное предприятие
“Жлобинметаллургстрой”
Контактный тел./ф: +375 2334 4-71-33 (сбыт),
+ 375 2334 5-53-40 (приемная),
8 029 102-23-25, 8 029 108-91-17
г. Жлобин, ул. Волкова, 38 (возле СтПЦ-3)**

**www.belsteel.com
www.tnp.belsteel.com**

www.tnp.belsteel.com

От простого



к Совершенному!

на все вопросы ответят в столе заказов по телефону:

**+ 375 2334 4-04-46, +375 2334 4-04-56
г. Жлобин, ул. Шоссейная, 149**

**Строительное унитарное предприятие
“Жлобинметаллургстрой”
Контактный тел./ф: +375 2334 4-71-33 (сбыт),
+ 375 2334 5-53-40 (приемная),
8 029 102-23-25, 8 029 108-91-17
г. Жлобин, ул. Волкова, 38 (возле СтПЦ-3)**

**www.belsteel.com
www.tnp.belsteel.com**

www.tnp.belsteel.com